

CONTEÚDO DO KIT

ITEM	DESCRIÇÃO	QUANT.
A	Conjunto da capota marítima (lona) <i>Tonneau Cover Assembly</i>	01
B	Perfil de alumínio (barras laterais) <i>Side Rails</i>	02
C	Tubo tensor de alumínio (barras transversais) <i>Transversal Bars</i>	02
D	Suporte de fixação dianteiro <i>Front Brackets</i>	05
E	Suporte de fixação lateral <i>Side Brackets</i>	06
F	Parafusos de fixação <i>Bolts (M6x30)</i>	11
G	Bucha espaçadoras dianteiras <i>Front Spacer Bushings</i>	05
H	Bucha espaçadoras laterais <i>Side Spacer Bushings</i>	06
I	Arruelas de ajuste <i>Kit Adjustment-Washer</i>	04

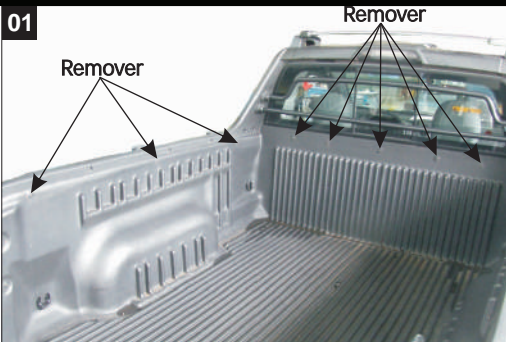

Remover os parafusos do Protetor de Caçamba (Bedliner) - 6 parafusos do Painel Lateral (3 lado direito e 3 lado esquerdo) e os 5 parafusos no Painel Frontal

Remove the bolts of the Bedliner, five from the front panel, three on the right side and three on the left side.



Após fixado o Perfil Frontal, ajustar a Lona sobre o vidro traseiro evitando que ela fique enrugada após a montagem

After installing the front rail on the vehicle, adjust the tarp over the rear window, making sure that it does not get wrinkles after it is mounted.



Montar suportes laterais nos perfis laterais (direito e esquerdo).

Posicionar os Suportes de Fixação Lateral (3 de Cada Lado) nos furos Laterais do Protetor de Caçamba (Bedliner) com os parafusos (M6X30) e buchas espaçadoras laterais (B) e caso necessário arruelas de ajuste (A) fornecidos no Kit da Capota Marítima.

OBS: Devido os suportes serem ajustáveis observe a posição dos parafusos nos suportes. Apertar os parafusos de fixação dos Perfis Dianteiro e Lateral do Trilho.

Torque a ser aplicado nos parafusos para fixação nos painéis é 3 N.

Torque a ser aplicado nos parafusos que fixam o suporte ao trilho é 2 N.

Position the left and right side rail mounting brackets, side spacer bushings to the holes of the bedliner and secure with the (M6x30) bolts supplied in kit.

Note: As the side brackets are oblong for adjustment, observe the correct position of the bolts in the brackets for a better assembly.

Tighten the lower bolts to 3Y (2.21 lb ft).

Tighten the upper bolts to 2Y (1.47 lb ft).

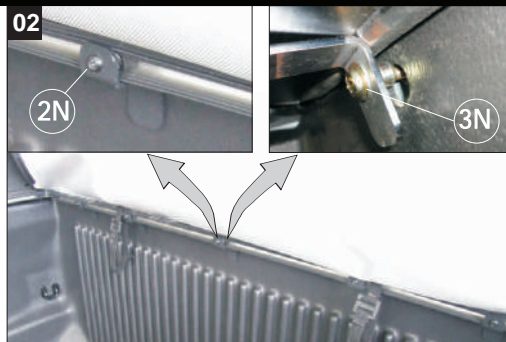
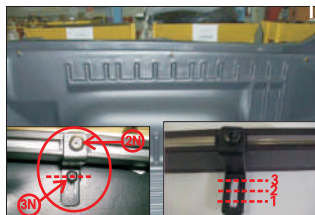
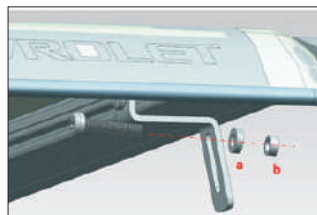

Posicionar o Perfil Frontal com os 5 suportes de fixação do trilho da Capota Marítima nos 5 furos do Painel Traseiro da Cabine e fixá-los com os parafusos e as buchas espaçadoras dianteiras fornecidos no Kit.

OBS: Posicionar os 5 suportes fixando os parafusos (M6X30) nos furos dos suportes e as buchas espaçadoras entre o painel da caçamba e os suportes.

Position the tonneau cover assembly and front rail with the five mounting brackets. Install the bolts and the five front spacer bushings to the holes in the front panel.

Note: Place the front spacer bushings between the bedliner and mounting brackets.

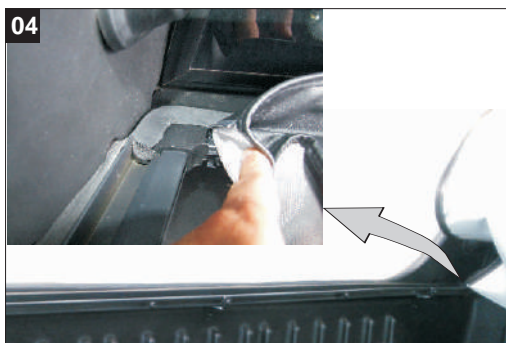

Encaixar os Perfis Laterais (Esquerdo e Direito) nas cantoneiras do Perfil Frontal.

Install the side rails (left and right) to the tonneau cover and front rail assembly.

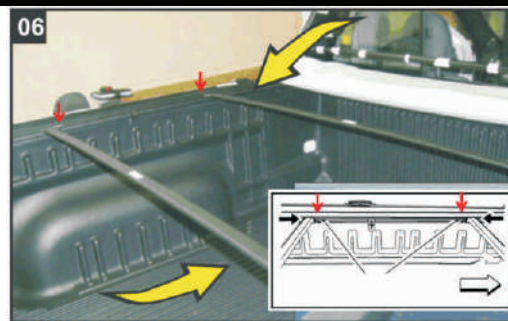

Após todos os parafusos apertados e torquados, posicionar os Tubos Tensores (Barras Transversais) entre os Suportes de Fixação Lateral, sendo o maior na Dianteira e o menor na Traseira. Seguindo a posição de montagem instale uma extremidade do tubo no trilho posicionando a barra até os Batentes localizados na parte interna do trilho, conforme as setas.

Position the transversal bars between the side rails. The larger transversal bar installs in the front and the smaller transversal bar installs in the rear. Following the position of assembly, install the transversal bars in the rail positioning bars to the stop located inside of the rail, as the arrows.



Esticar a Lona encaixando o Perfil Flexível nas extremidades dos Perfis Laterais, Esquerdo e Direito, começando da dianteira para a traseira e em seguida travar a capota marítima na Parte Traseira

Stretch the tonneau cover, fitting it over the Flex Channel at the ends of the left and right side rail tracks, starting at the front and working towards the rear, and then securing the tonneau cover locks over the end of the left and right side rails.

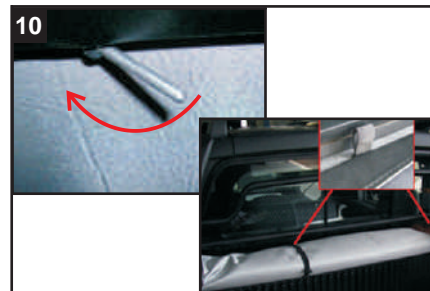

Para abrir a Capota Marítima, deve-se primeiro abrir a tampa da Caçamba. Em seguida, gire a alavanca que esta localizada na parte interna, na extremidade traseira do conjunto da capota marítima até destravar por completo as duas extremidades.

OBS: Quando houver a necessidade de enrolar a capota marítima, enrole-a observando que a parte de vinil (parte preta) deverá estar voltada para fora, e fixe a capota com as cintas junto a parte dianteira do conjunto da capota marítima.

To open the tonneau cover, you must first open the bed gate. Next, turn the inside handle, at the rear end of the tonneau cover kit, until both locks are completely unlocked.

When necessary to use the tonneau cover rolled up, roll it and secure it with the plastic buckles at the straps located on the front part of the tonneau cover assembly.

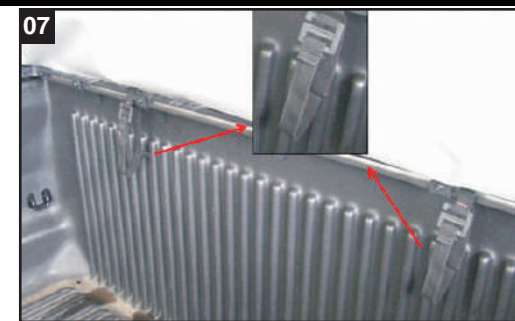

Antes de posicionar a capota marítima sobre a caçamba, prenda as fivelas plásticas nas alças do elástico de fixação do conjunto da capota marítima para evitar o contato da fivela com a caçamba, evitando ruído

Prior to positioning the tonneau cover over the vehicle bed, secure the tie down strap plastic buckles in the handles of the elastic to prevent from making noise.



Para fechar encaixe as travas corretamente nas extremidades. Pressione suavemente até o travamento das mesmas. (Mantenha os pinos e as travas sempre lubrificadas) Para evitar danos ao acessório, as duas laterais da lona devem estar sempre travadas durante o uso.

Position the tonneau cover locks into the ends of the left and right side rails. Press the tonneau cover locks gently until they lock into position.

Note: Always keep the pins and locks lubricated.

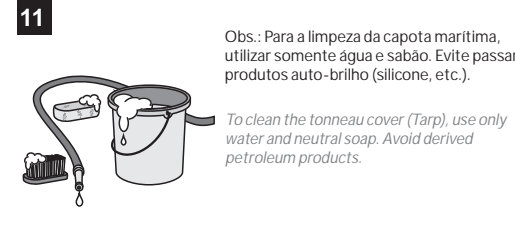

Obs.: Para a limpeza da capota marítima, utilizar somente água e sabão. Evite passar produtos auto-brilho (silicone, etc.).

To clean the tonneau cover (Tarp), use only water and neutral soap. Avoid derived petroleum products.