



**KC144**

Capota Marítima | Toro 2016 -  
Tonneau Cover | Toro 2016 -  
Capota Marítima | Toro 2016 -

ITEM Item Ítem	QUANT. Qty. Cant.	DESCRIÇÃO Description Descripción
A	04	<b>Parafuso Sextavado M5x1,00x25</b> M5x1,00x25 Hexagonal Bolt Perno Hexagonal M5x1,00x25
B	04	<b>Parafuso Sextavado Interno M6x1,00x35</b> M6x1,00x35 Internal Hex Bolt Perno Hexagonal Interno M6x1,00x35
C	04	<b>Arruela Lisa M6x14</b> M6x14 Flat Washer Arandela Lisa M6x14
D	04	<b>Arruela Lisa M6x12</b> M6x12 Flat Washer Arandela Lisa M6x12
E	01	<b>Conjunto Lona</b> Canvas Set Conjunto Lona
F	01	<b>Travessas</b> Crossbars Travesaños
G	01	<b>Perfil Lateral Direito</b> Right Side Profile Perfil Lateral Derecho
H	02	<b>Perfil Lateral Esquerdo</b> Left Side Profile Perfil Lateral Izquierdo
I	01	<b>Borracha EVA 34x4x120mm</b> 34x4x120mm EVA Goma EVA 34x4x120mm
J	02	<b>Suportes Lado Direito</b> Right Side Bracket Soportes Derecha
K	02	<b>Suportes Lado Esquerdo</b> Left Side Brackets Soportes Izquierda

**PARTES INCLUSAS / Parts Included / Piezas Incluidas**

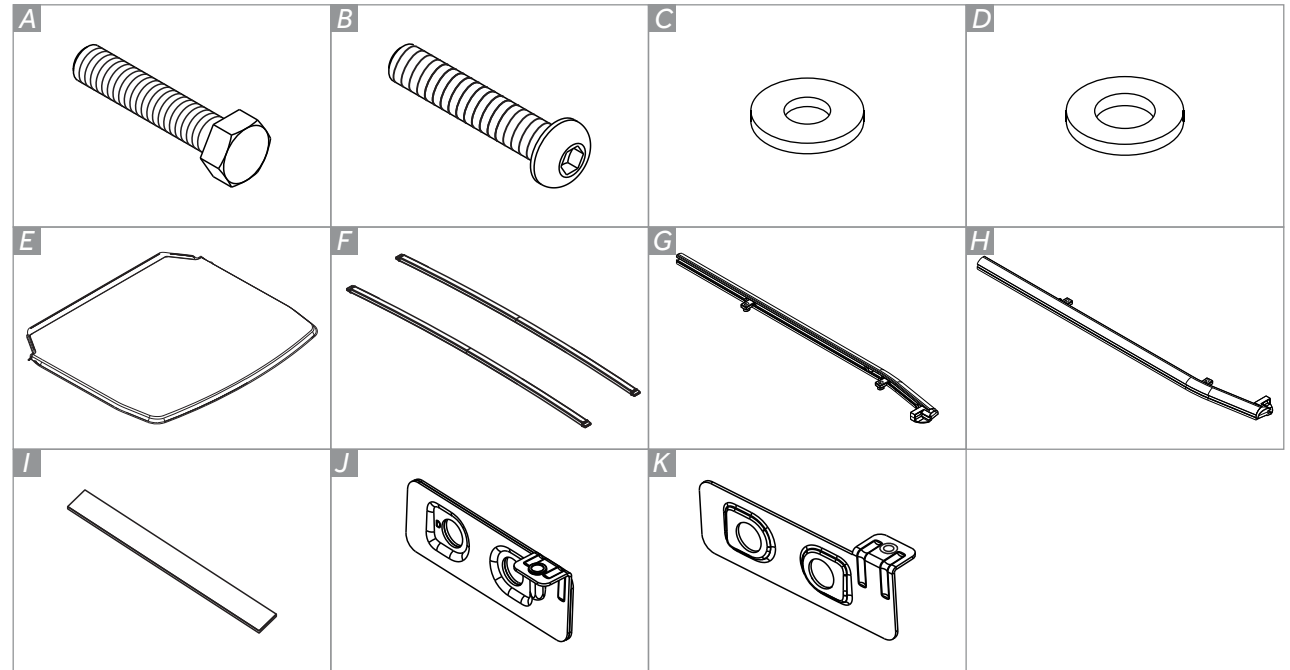

**FERRAMENTAS / Tools / Herramientas**



Chave Torx  
T25



Chave 8

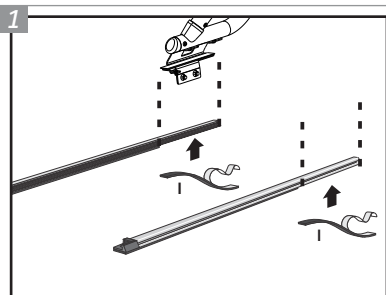

**Se o veículo possuir Santantônio, cortar e remover a borracha de EVA do perfil lateral no mesmo comprimento da base do santantônio e colar a borracha "I" no local, aparando conforme necessidade.**

*If the vehicle has Santantônio, cut and remove the EVA rubber from the side profile at the same length as the base of the santantônio and glue the "I" rubber in place, trimming as needed.*

*Si el vehículo tiene Santantônio, corte y saque la goma EVA del perfil lateral a la misma longitud que la base del santantônio y pegue la goma "I" en su lugar, recortar según sea necesario.*

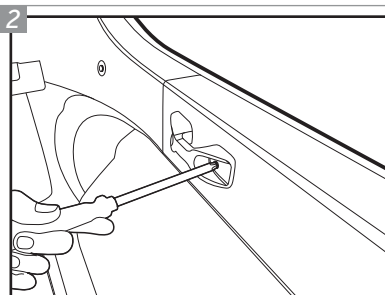

**Retire os ganchos plásticos (04) da caçamba do veículo.**

*Remove the plastic hooks (04) from the vehicle's bed.*

*Retire los ganchos plásticos (04) de la caja del vehículo.*

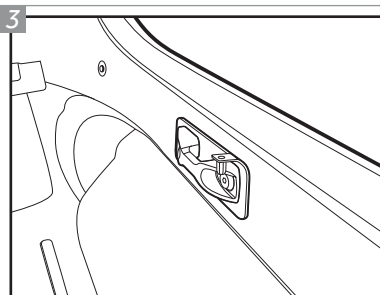

**Introduza os 4 suportes ("J" lado direito e "K" lado esquerdo) e em seguida coloque os ganchos retirados anteriormente no veículo.**

*Insert the 4 brackets ("J" right side and "K" left side) and then attach the hooks previously removed to the vehicle.*

*Introduzca los 4 soportes ("J" lado derecho y "K" lado izquierdo) y luego coloque los ganchos retirados anteriormente en el vehículo.*

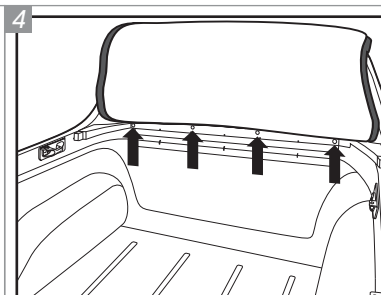

**Em seguida retire os 4 parafusos da aba frontal da caçamba. Coloque o Conjunto Lona "E" sobre o veículo de modo que as 4 furações da capota e do veículo fiquem alinhadas. Fixe a Capota com 4 Parafusos "A" e 4 Arruelas "D".**

*Then remove the 4 bolts from the front flap of the bed. Place the "E" Canvas Set on the vehicle so that the 4 holes of the tonneau and the vehicle are aligned. Secure the Tonneau with 4 "A" Bolts and 4 "D" Washers.*

*Después, retire los 4 pernos de la pestaña frontal de la caja. Coloque el Conjunto Lona "E" sobre el vehículo de modo que las 4 agujeros de la capota y del vehículo queden alineadas. Fije la Capota con 4 Tornillos "A" y 4 Arandelas "D".*

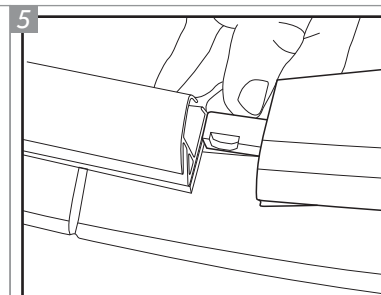

**Encaixe os perfis "G" e "H" na capota, fazendo com que os perfis fiquem alinhados com os Suportes Laterais.**

*Fit the "G" and "H" profiles on the tonneau, making the profiles fit aligned with the Side Brackets.*

*Enganche los perfiles "G" y "H" en la capota, haciendo que los perfiles queden alineados con los Soportes Laterales.*

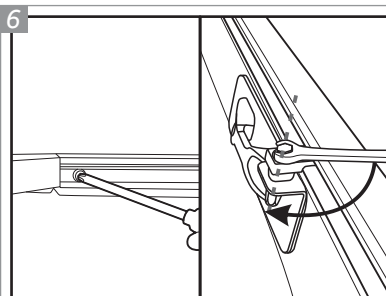

**Fixe os perfis utilizando uma chave Torx. Complete a fixação dos perfis utilizando os Parafusos "B" e as Arruelas "C" nos fixadores, alinhados com os suportes.**

*Secure the profiles using a Torx wrench. Complete the assembly of the profiles using the "B" Bolts and the "C" Washers in the fasteners, aligned with the supports.*

*Fije los perfiles utilizando una llave Torx. Complete la fijación de los perfiles utilizando los Pernos "B" y las Arandelas "C" en los sujetadores, alineados con los soportes.*

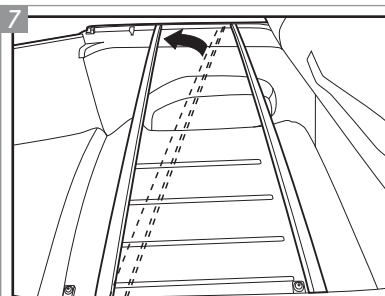

**Adicione as duas Travessas "F" nos perfis laterais. OBS: coloque um lado da travessa por vez, conforme a imagem. Após, posicione a travessa de modo que a mesma fique paralela aos eixos do veículo.**

*Add the two "F" Crossbars to the side profiles. NOTE: place one side of the Crossbar at a time, as shown on the image. Then, position the crossbar so that it is parallel to the axes of the vehicle.*

*Añada los dos Travesaños "F" en los perfiles laterales. NOTA: coloque un lado de la travesa a la vez, según la imagen. Después, coloque el travesaño de modo que quede paralela a los ejes del vehículo.*

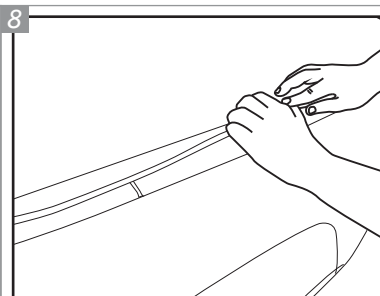

**Para fechá-la, encaixe o perfil nas laterais dos perfis de alumínio.**

*To close it, fit the profile on the sides of the aluminum profiles.*

*Para cerrarla, encaje el perfil en los laterales de los perfiles de aluminio.*

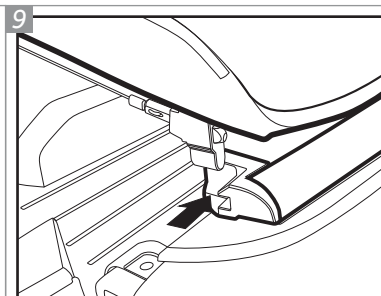

**Introduza o dispositivo de fechamento no terminais dos perfis.**

*Insert the closing device into the profile terminals.*

*Introduzca el dispositivo de cierre en los terminales de los perfiles.*

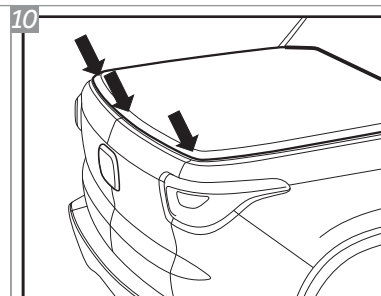

**Abaxe a aba da extremidade da capota até que a mesma fique completamente tensionada.**

*Lower the tonneau cover end flap until it is fully tensioned.*

*Baje la cubierta hasta que se quede completamente tensada.*

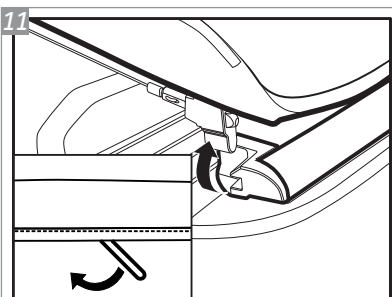

Para abrir: Abrir as portas do compartimento de carga do veículo, e gire (no sentido horário) a alavanca que fica na região central inferior sob a capota e desenganche o perfil flex dos perfis laterais.

To open: Open the tailgates of the bed of the vehicle, and turn (clockwise) the lever in the lower central region under the tonneau and undo the flex profile of the side profiles.

Para abrir: Abrir las puertas de la caja del vehículo, y gire (en el sentido horario) la palanca que queda en la región central inferior debajo de la capota y desenganche el perfil flexible de los perfiles laterales.

## GARANTIA / Warranty / Garantía

**Keko Acessórios S.A.** concede ao comprador original dos produtos Keko garantia de um ano a partir da data da compra original por defeito de fabricação em matéria-prima, mão-de-obra ou acabamento, em serviço ou uso normal, sendo devidamente comprovados. Excluem a garantia danos ocasionados por colisões, uso indevido do produto como sobrecarga, limpeza incorreta, instalação inadequada, alteração da concepção original do produto ou nº de série (disponível no produto e na embalagem) de fabricação removido.

**Conservação, limpeza e durabilidade:** para limpeza utilizar somente água, sabão neutro, esponja ou flanela. Para conservação de produtos com acabamento cromo utilizar periodicamente cera automotiva. Nunca utilizar produtos químicos ou abrasivos, dado que seus componentes riscam o acabamento e expõe à corrosão os produtos com acabamento em cromo e danificam os produtos em plástico.

**Solicitação da garantia:** solicitar à loja em que foi efetuada a compra a avaliação do problema. Em caso de reclamação procedente, a peça será substituída sem ônus ao proprietário. O conserto ou substituição das partes do equipamento não ocasionará prolongamento do prazo de garantia estabelecido para o mesmo.

**Termo de responsabilidade dos produtos Keko:** a Keko não assume qualquer responsabilidade em virtude de ocorrências de qualquer natureza, decorrentes da má utilização/instalação dos seus produtos. Após a utilização do produto/embalagem recomendamos a correta destinação para cada tipo de material conforme lei vigente.

**Os produtos Keko são comercializados como acessórios meramente decorativos e não devem ser considerados como medida de proteção para o veículo ou passageiros em casos de colisão ou capotagem.**

*Keko Acessórios S.A. warrants to the original purchaser of Keko's products, for the period of one year, from the date of the purchase, that the product is free from defects in raw material, workmanship or finishing and it is Keko's obligation, under this warranty, to repair or replace, at Keko's election, any part or parts of the product which prove to be defective. This warranty shall not apply to any product which has suffered damage from collision, mishandling, misuse, incorrect cleaning, and incorrect installation or to any product that has been altered from its original conception or had its serial number (available in the product and packaging) removed.*

*Maintenance, cleaning and durability: for cleaning use only water, neutral soap and sponge or flannel. Periodically use automotive wax to conserve the chrome-plated parts. Never use chemicals or abrasive products not to scratch and expose the product to corrosion.*

*Warranty Claim: request the shop where the accessory was purchased to evaluate the defect. If proved to be Keko's liability, the part will be repaired or replaced without charge. The repair or replacement of the parts will not result in extension of the warranty term provided.*

*Keko's Liability Term: Keko does not assume any responsibility for the mishandling or wrong installation of its products. After using the product/packaging we recommend the appropriate destination for each type of material according applicable law.*

*Keko's products are merely decorative and do not guarantee the safety of the occupant or vehicle in case of a rollover or other vehicle accident.*

*Keko Accesorios S.A. le concede al comprador original de los productos Keko garantía de un año a partir de la fecha de compra original por defecto de fabricación en la materia prima, mano de obra o terminación, en servicio o durante el uso normal, siempre que debidamente comprobados. Se excluyen de la garantía los daños ocasionados por colisión, uso indebido del producto como exceso de carga, limpieza incorrecta, instalación inadecuada, alteración de la concepción original del producto o cuando se haya retirado el número de serie (disponible en el producto y en el empaque) de fabricación.*

*Conservación, limpieza y durabilidad: para limpieza, utilizar solamente agua, jabón neutro, esponja o franela. Para la conservación de productos con terminación cromo, utilizar periódicamente cera para automóviles. Nunca utilizar productos químicos o abrasivos, dado que sus componentes arañan la terminación y exponen los productos con terminación de cromo a la corrosión, perjudicando los productos de plástico.*

*Solicitud de la garantía: solicitar la evaluación del problema en el establecimiento donde se efectuó la compra. En caso de reclamación procedente, se cambiará la pieza sin cargo para el propietario. La reparación o cambio de las partes del equipo no representa prolongación de su plazo de garantía original.*

*Término de responsabilidad de los productos Keko: Keko no asume ninguna responsabilidad en virtud de cualquier tipo de avería que resulte de mala utilización/instalación de sus productos. Después de la utilización del producto/empaque recomendamos el destino apropiado para cada tipo de material, según la legislación aplicable.*

*Los productos Keko se comercializan como accesorios meramente decorativos y no se deben considerar como medida de protección del vehículo o de sus pasajeros en caso de colisión o volcamiento.*

SAK: SERVIÇO DE ATENDIMENTO KEKO

54 3279.5811 sak@keko.com.br