



K640

Engate de Reboque K1 | Compass 2017-

K1 Towing Hitch | Compass 2017-

Enganche de Remolque K1 | Compass 2017-

ITEM Item Ítem	QUANT. Qty. Cant.	DESCRIÇÃO Description Descripción
A	08	Parafuso Sext. Flangeado M12x1,75x30 M12x1,75x30 Flanged Hex. Bolt Torn. Hex. c/ Brida M12x1,75x30
B	03	Pf. Trilobular Cab. Pan Torx M5x30 M5x30 Torx Pan Head Bolt Torn. Torx Cabeza Olla M5x30
C	02	Pf. Phillips M5x16 M5x16 Phillips Bolt Torn. Phillips M5x16
D	06	Porca Sext. AF. M12x1,75 M12x1,75 Hex. SL. Nut Tuerca Hex. AF. M12x1,75
E	02	Porca Sext. AF. M10x1,50 M10x1,50 Hex. SL. Nut Tuerca Hex. AF. M10x1,50
F	06	Porca Sext. AF. M8x1,25 M8x1,25 Hex. SL. Nut Tuerca Hex. AF. M8x1,25
G	02	Porca Sext. M5x0,8 M5x0,8 Hex. Nut Tuerca Hex. M5x0,8
H	06	Arruela Lisa M12x2,5x24 M12x2,5x24 Flat Washer Arandela Lisa M12x2,5x24
I	02	Arruela Lisa M10x2,0x21 M10x2,0x21 Flat Washer Arandela Lisa M10x2,0x21
J	06	Arruela Lisa M8x2,0x24 M8x2,0x24 Flat Washer Arandela Lisa M8x2,0x24
K	04	Arruela Lisa M6x18 M6x18 Flat Washer Arandela Lisa M6x18
L	01	Suporte Complementar Lado Direito Complementary Bracket Right Side Apoyo Complementario Lado Derecho
M	01	Suporte Complementar Lado Esquerdo Complementary Bracket Left Side Apoyo Complementario Lado Izquierdo
N	02	Trava Lock Traba
O	01	Grampo 3,5x70 3,5x70 Clip Presilla 3,5x70
P	01	Pino Trava 5/8"x149 ER S-10 5/8" x149 ER S-10 Lock Pin Pasador de Bloqueo 5/8" x149 ER S-10
Q	01	Tomada Fêmea 7 Polos 12V (Tipo 12n) Female Socket 7 Pins Enchufe 7 Polos
R	02	Suportes LD/LE RS/LS Brackets Soportes LD/LI
S	01	Conjunto Estrutura Hitch Receiver Estructura
T	01	Tampa de Proteção Protective Cover Tapa Protectora
U	01	Ponteira Removable Drawbar Puntera

PARTES INCLUSAS / Parts Included / Piezas Incluidas

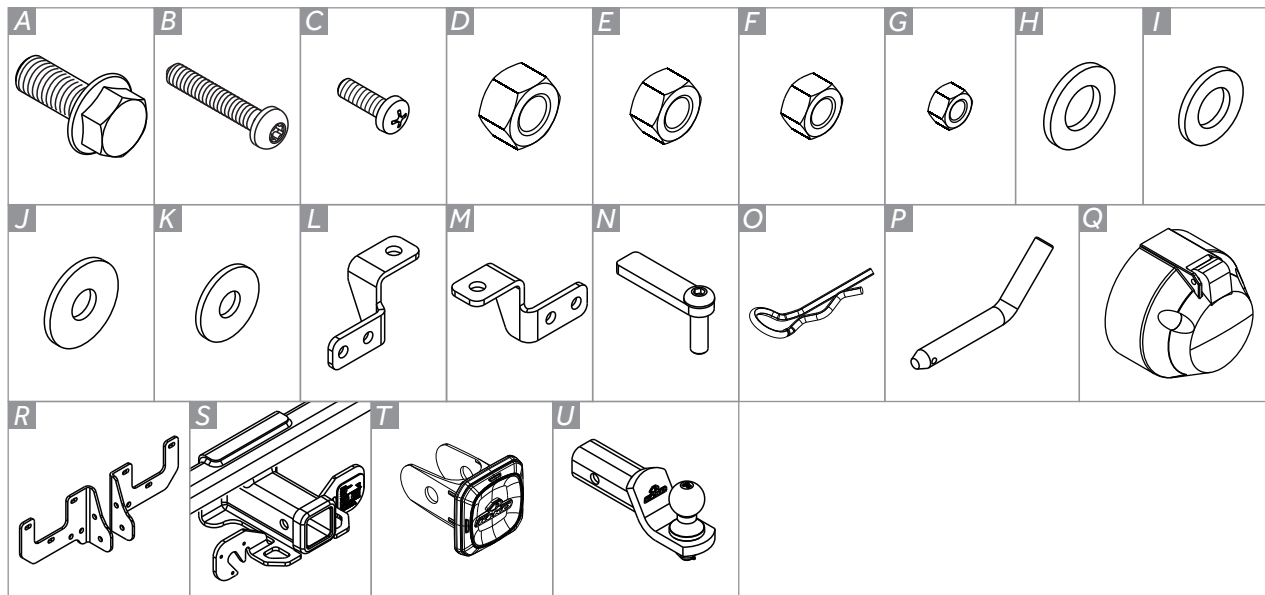

FERRAMENTAS / Tools / Herramientas

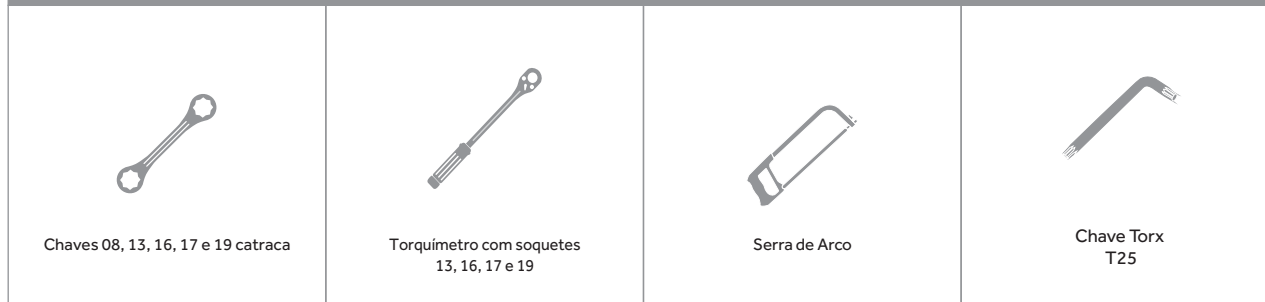

Chaves 08, 13, 16, 17 e 19 catraca

Torquímetro com soquetes
13, 16, 17 e 19

Serra de Arco

Chave Torx
T25

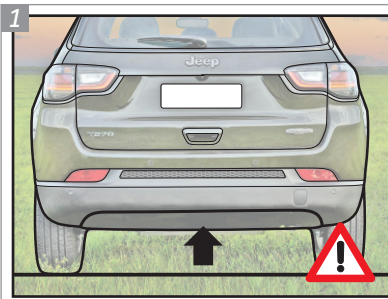

Faça a retirada temporária do acabamento inferior do pára-choque traseiro em destaque, quando for possível. Para isso soltar as fixações centrais e remover um rebite em cada extremidade da peça. Em pára-choques inteiros, não remover nada.

Temporarily remove the lower trim from the highlighted rear bumper, when possible. To do this, loosen the central fasteners and remove a rivet at each end of the piece. On solid bumpers, do not remove anything.

Retire temporalmente la moldura inferior de la defensa trasera resaltada, cuando sea posible. Para ello, afloje los sujetadores centrales y retire un remache en cada extremo de la pieza. En parachoques sólidos, no quite nada.

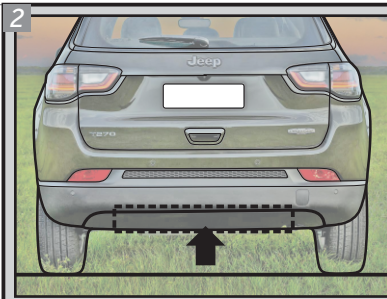

Modelos com o Sensor de Presença do Porta-Malas, precisam remover o acessório para instalar o engate. Para isso, seguir os passos a seguir.

Models with the Trunk Presence Sensor, need to remove the accessory to install the hitch. For this, follow the steps below.

Los modelos con Sensor de Presencia en el Maletero necesitan quitar el accesorio para instalar el enganche. Para eso, siga los pasos a continuación.

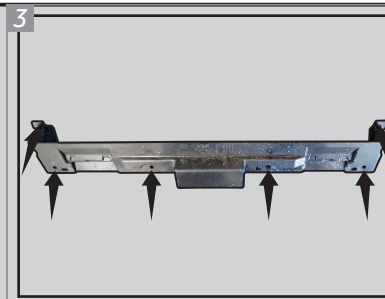

Remover a peça em destaque para possibilitar o acesso para a desmontagem.

Remove highlighted part to allow access for disassembly.

Retire la parte resaltada para permitir el acceso para el desmontaje.

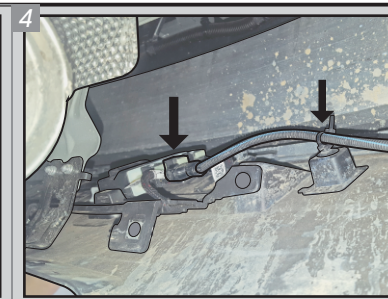

Soltar a conexão do Sensor e cortar as abraçadeiras que fixam o cabo ao acabamento plástico.

Release the Sensor connection and cut the clamps that secure the cable to the plastic finish.

Suelte la conexión del Sensor y corte las abrazaderas que aseguran el cable al acabado plástico.

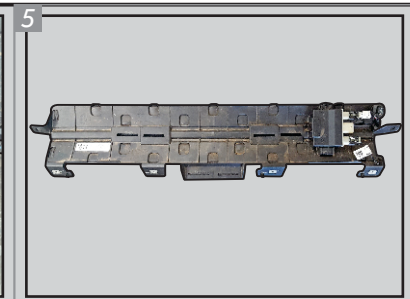

Remova do acabamento plástico a peça do Sensor de Presença em destaque. Ela não poderá ser mais utilizada. Proteja os terminais dos cabos que ficaram soltos.

Remove from the plastic piece the highlighted Presence Sensor. It can no longer be used. Protect the terminals from loose cables.

Retire la parte resaltada del Sensor de Presencia del acabado de plástico. Ya no se puede utilizar. Proteja los terminales de cables sueltos.

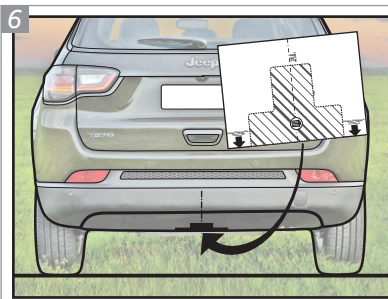

Utilize o gabarito para fazer um recorte, seja no acabamento ou no próprio pára-choque. Encoste a borda destacada no gabarito, na borda inferior da peça e centralize. Recorte a parte hachurada.

Use the template to make a cutout, either on the finish or on the bumper itself. Place the highlighted edge on the template against the bottom edge of the piece and center it. Cut out the hatched part.

Utilice la plantilla para hacer un recorte, ya sea en el acabado o en el propio parachoques. Coloque el borde resaltado en la plantilla contra el borde inferior de la pieza y céntrelo. Recorta la parte sombreada.

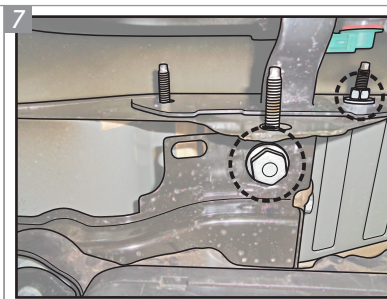

No assoalho do veículo, a direita, localize a porção correspondente a imagem acima. Remova os dois fixadores em destaque. Caso não haja parafuso a ser removido, será indicada a inserção da Trava "N", conforme passo a seguir.

On the vehicle floor, in the right, locate the portion corresponding to the image above. Remove the two highlighted fasteners. If there is no bolt to be removed, the insertion of "N" Lock will be indicated, according to the next step.

En el piso del vehículo, en la derecha, ubique la porción correspondiente a la imagen de arriba. Retire los dos sujetadores resaltados. Si no hay tornillo que quitar, se indicará la inserción de la Traba "N", según el siguiente paso.

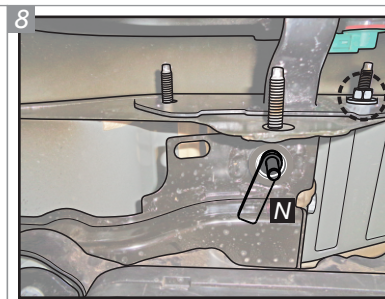

No furo destacado, posicione a Trava "N" por dentro da estrutura como na imagem.

In the highlighted hole, position "N" Lock inside the frame as in the image.

En el orificio resaltado, coloque la Traba "N" dentro del marco como en la imagen.

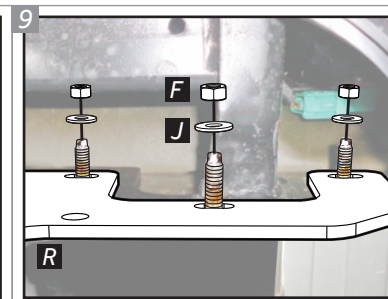

Posicione o Suporte "R" e insira uma Arruela "J" e uma Porca "F" em cada fixador.

Position "R" Bracket and insert a "J" Washer and "F" Nut in each fastener.

Coloque lo Soporte "R" e inserte una Arandela "J" y una Tuerca "F" en cada sujetador.

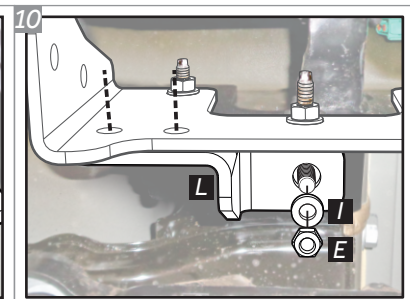

Posicione também o Suporte Complementar "L". Suas furações devem se alinhar com as do Suporte. Ele é fixado com o auxílio de uma Arruela "I" e uma Porca "E". Caso você tenha removido o parafuso original, recoloca ele para fixar o Apoio.

Also position the "L" Complementary Bracket. Its holes must align with those of the Bracket. It is fixed with the aid of a "I" Washer and a "E" Nut. If you have removed the original Bolt, replace it to fix the Bracket.

Coloque también el Apoyo Complementario "L". Sus orificios deben alinearse con los del Soporte. Se fija con la ayuda de una Arandela "I" y una Tuerca "E". Si ha quitado el Tornillo original, reemplácelo para fijar el Apoyo.

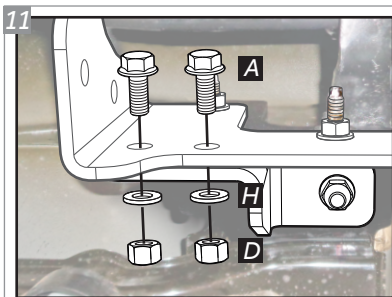

Fixe o Suporte Complementar ao Suporte utilizando Parafusos "A", Arruelas "H" e Porcas "D". Repita os procedimentos para o outro lado.

Secure the Complementary Bracket to the Bracket using "A" Bolts, "H" Washers and "D" Nuts. Repeat the procedures for the other side.

Asegure el Apoyo Complementario al Soporte con los Tornillos "A", las Arandelas "H" y las Tuercas "D". Repita los procedimientos para el otro lado.

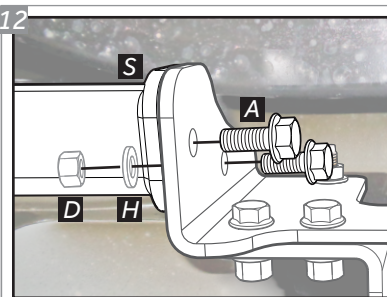

Para o Conjunto Estrutura "S", alinhe as fixações com as furações dos Suporte e utilize Parafusos "A", Arruelas "H" e Porcas "D".

For the Hitch Receiver "S", align the fixings with the holes in the Support and use "A" Bolts, "H" Washers and "D" Nuts.

Para la Estructura "S", alinee las fijaciones con los orificios en el Soporte y use Tornillos "A", Arandelas "H" y Tuercas "D".

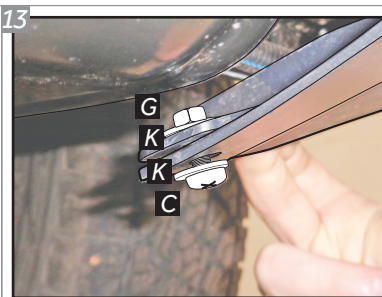

Recoloque a peça plástica removida no primeiro passo e fixe-a novamente. Coloque Parafusos "C", Arruelas "K" e Porcas "G" para substituir os rebites que foram removidos.

Replace the plastic part removed in the first step and secure it again. Fit "C" Bolts, "K" Washers and "G" Nuts to replace the rivets that was removed.

Vuelva a colocar la pieza de plástico que retiró en el primer paso y fíjela de nuevo. Coloque los Tornillos "C", Arandelas "K" y Tuercas "G" para reemplazar los remaches que se quitaron.

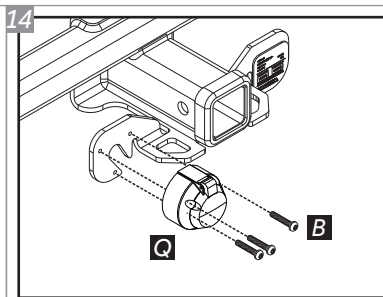

Posicione a Tomada "Q" no conjunto estrutura nas furações indicadas e insira os Parafusos "B".

Put the "Q" Socket on the hitch receiver in the holes indicated and insert the "B" Bolts.

Ponga el Enchufe "Q" en la estructura en los agujeros indicados y inserte los Tornillos "B".

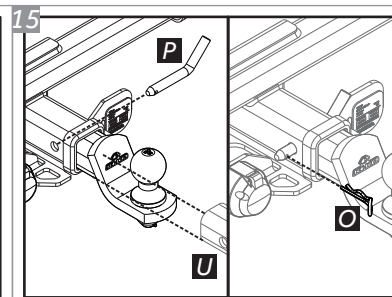

Deslize a Ponteira "U" para dentro, de forma que os seus furos e os do engate fiquem alinhados. Insira o Pino Trava "P" e empurre até que o furo para colocação do Grampo "O" fique visível no lado oposto.

Slide the "U" Removable Drawbar inside, in a way that its holes and the hitch ones are aligned. Insert the "P" Lock Pin and push until the hole for placing the "O" Clip is visible on the opposite side.

Deslice la Puntera Removable "U" de manera que sus agujeros y los de lo enganche estén alineados. Inserte el Pasador de Bloqueo "P" y empuje hasta que el agujero para colocar la Presilla "O" sea visible en el lado opuesto.

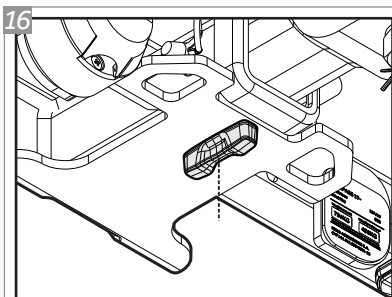

Localize na parte de baixo do engate o Dispositivo Anti Ruído. Aperte o mesmo para evitar que a trepidação do veículo, em terrenos irregulares, gere ruídos indesejados.

Locate the Anti-Noise Device on the underside of the coupling. Tighten it to prevent vehicle vibration, on uneven terrain, from generating unwanted noise.

Localice el Dispositivo Antirruído en la parte inferior del acoplamiento. Apriételo para evitar que las vibraciones del vehículo, en terrenos irregulares, generen ruidos no deseados.

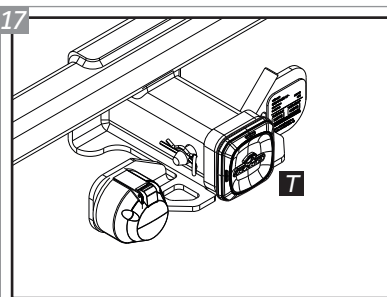

Observe que, quando o engate não for utilizado, a Ponteira deve ser substituída pela Tampa de Proteção "T". Após colocada, a tampa de proteção deverá ser fixada com o Pino Trava "P" e com o Grampo "O" afim de evitar a perda da mesma.

Note that when the hitch is not used, the Removable Drawbar must be replaced by the "T" Protective Cover. Once placed, the protective cover must be secured with the "P" Lock Pin and the "O" Clip in order to avoid losing it.

Tenga en cuenta que cuando no se utiliza el enganche, la Puntera Removable debe ser reemplazada por la Tapa de Protección "T". Una vez colocado, la tapa de protección debe ser asegurada con el Pasador de Bloqueo "P" y la Presilla "O" para evitar perderla.

Para fazer a instalação elétrica da tomada do engate, visite sua oficina de confiança.

To make the electrical installation of the hitch socket, visit your trusted workshop.

Para hacer la instalación eléctrica del enchufe de enganche, visite a su taller de confianza.

GARANTIA / Warranty / Garantía

Keko Acessórios S.A. concede ao comprador original dos produtos Keko garantia de três anos a partir da data da compra original por defeito de fabricação em matéria-prima, mão-de-obra ou acabamento, em serviço ou uso normal, sendo devidamente comprovados. Excluem a garantia danos ocasionados por colisões, uso indevido do produto como sobrecarga, limpeza incorreta, instalação inadequada, alteração da concepção original do produto ou n° de série (disponível no produto e na embalagem) de fabricação removido.

Conservação, limpeza e durabilidade: para limpeza utilizar somente água, sabão neutro, esponja ou flanela. Para conservação de produtos com acabamento cromo utilizar periodicamente cera automotiva. Nunca utilizar produtos químicos ou abrasivos, dado que seus componentes riscam o acabamento e expõe à corrosão os produtos com acabamento em cromo e danificam os produtos em plástico.

Solicitação da garantia: solicitar à loja em que foi efetuada a compra a avaliação do problema. Em caso de reclamação precedente, a peça será substituída sem ônus ao proprietário. O conserto ou substituição das partes do equipamento não ocasionará prolongamento do prazo de garantia estabelecido para o mesmo.

Termo de responsabilidade dos produtos Keko: a Keko não assume qualquer responsabilidade em virtude de ocorrências de qualquer natureza, decorrentes da má utilização/instalação dos seus produtos. Após a utilização do produto/embalagem recomendamos a correta destinação para cada tipo de material conforme lei vigente.

Os produtos Keko são comercializados como acessórios meramente decorativos e não devem ser considerados como medida de proteção para o veículo ou passageiros em casos de colisão ou capotagem.

Keko Acessórios S.A. warrants to the original purchaser of Keko's products, for the period of three years, from the date of the purchase, that the product is free from defects in raw material, workmanship or finishing and it is Keko's obligation, under this warranty, to repair or replace, at Keko's election, any part or parts of the product which prove to be defective. This warranty shall not apply to any product which has suffered damage from collision, mishandling, misuse, incorrect cleaning, and incorrect installation or to any product that has been altered from its original conception or had its serial number (available in the product and packaging) removed.

***Maintenance, cleaning and durability:** for cleaning use only water, neutral soap and sponge or flannel. Periodically use automotive wax to conserve the chrome-plated parts. Never use chemicals or abrasive products not to scratch and expose the product to corrosion.*

***Warranty Claim:** request the shop where the accessory was purchased to evaluate the defect. If proved to be Keko's liability, the part will be repaired or replaced without charge. The repair or replacement of the parts will not result in extension of the warranty term provided.*

***Keko's Liability Term:** Keko does not assume any responsibility for the mishandling or wrong installation of its products. After using the product/packaging we recommend the appropriate destination for each type of material according applicable law.*

Keko's products are merely decorative and do not guarantee the safety of the occupant or vehicle in case of a rollover or other vehicle accident.

Keko Accesorios S.A. le concede al comprador original de los productos Keko garantía de tres años a partir de la fecha de compra original por defecto de fabricación en la materia prima, mano de obra o terminación, en servicio o durante el uso normal, siempre que debidamente comprobados. Se excluyen de la garantía los daños ocasionados por colisión, uso indebido del producto como exceso de carga, limpieza incorrecta, instalación inadecuada, alteración de la concepción original del producto o cuando se haya retirado el número de serie (disponible en el producto y en el empaque) de fabricación.

***Conservación, limpieza y durabilidad:** para limpieza, utilizar solamente agua, jabón neutro, esponja o franela. Para la conservación de productos con terminación cromo, utilizar periódicamente cera para automóviles. Nunca utilizar productos químicos o abrasivos, dado que sus componentes dañan la terminación y exponen los productos con terminación de cromo a la corrosión, perjudicando los productos de plástico.*

***Solicitud de lagarantía:** solicitar la evaluación del problema en el establecimiento donde se efectuó la compra. En caso de reclamación precedente, se cambiará la pieza sin cargo para el propietario. La reparación o cambio de las partes del equipo no representa prolongación de su plazo de garantía original.*

***Término de responsabilidad de los productos Keko:** Keko no asume ninguna responsabilidad en virtud de cualquier tipo de avería que resulte de mala utilización/instalación de sus productos. Después de la utilización del producto/empaque recomendamos el destino apropiado para cada tipo de material, según la legislación aplicable.*

Los productos Keko se comercializan como accesorios meramente decorativos y no se deben considerar como medida de protección del vehículo o de sus pasajeros en caso de colisión o volcamiento.

SAK: SERVIÇO DE ATENDIMENTO KEKO

54 3279.5811 sak@keko.com.br

ENCOSTAR NA BORDA
Touch the edge
Toca el borde

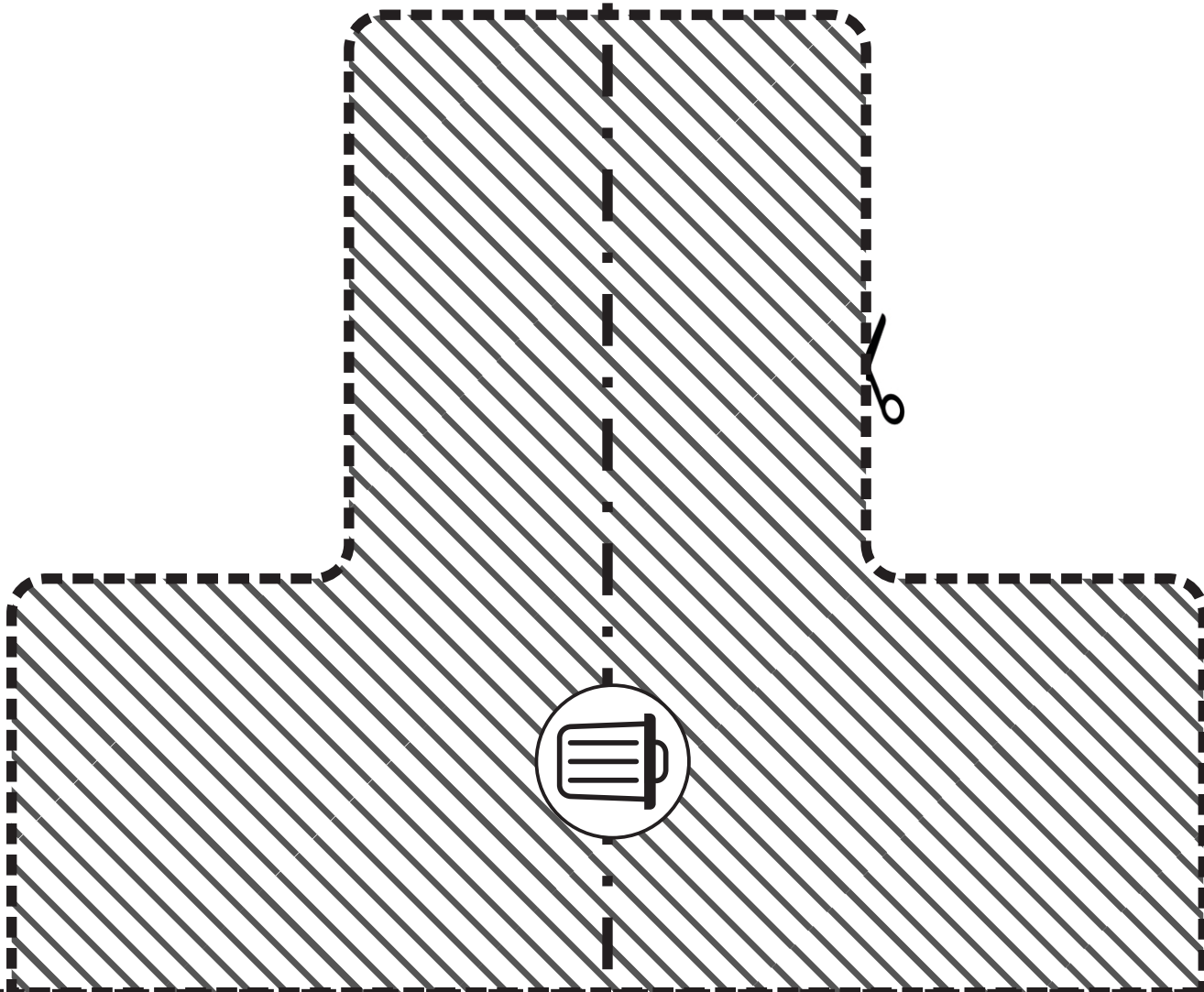

CENTRO
Center
Centro



ENCOSTAR NA BORDA
Touch the edge
Toca el borde

