



ITEM Item Iten	QUANT. Qty. Cant.	DESCRIÇÃO Description Descripción
A	02	Parafuso Sext. Int. Cab. Abau. M6x25 M6x25 Int. Hex. Bulg. Head Bolt Tornillo Hex. Int. Cab. Com. M6x25
B	04	Parafuso Sext. M6x50 M6x50 Hex. Bolt Tornillo Hex. M6x50
C	04	Parafuso Sext. M8x1,25x25 M8x1,25x25 Hex. Bolt Tornillo Hex. M8x1,25x25
D	02	Parafuso Sext. M6x25 M6x25 Hex. Bolt Tornillo Hex. M6x25
E	08	Arruela Lisa M6x1,6x18 M6x1,6x18 Flat Washer Arandela Lisa M6x1,6x18
F	02	Calço Plástico 18x15 18x15 Plastic Shim Calce Plástico 18x15
G	04	Calço Plástico 8mm 8mm Plastic Shim Calce Plástico 8mm
H	02	Borracha Lateral Side Rubber Goma Lateral
I	02	Acabamento Plástico Plastic Cushion Acabamiento de Plástico
J	01	Suporte Frontal Esquerdo Left Front Support Soporte Delantero Izquierdo
K	01	Suporte Frontal Direito Right Front Support Soporte Delantero Derecho
L	01	Trava Central Center Lock Traba Central
M	01	Conjunto Skid Plate Skid Plate Set Conjunto Skid Plate

K922

Protetor Frontal Skid Plate | Toro (4x4) 2016 -
Skid Plate | Toro (4x4) 2016 -
Protector Frontal Skid Plate | Toro (4x4) 2016 -

PARTES INCLUSAS / Parts Included / Piezas Incluidas

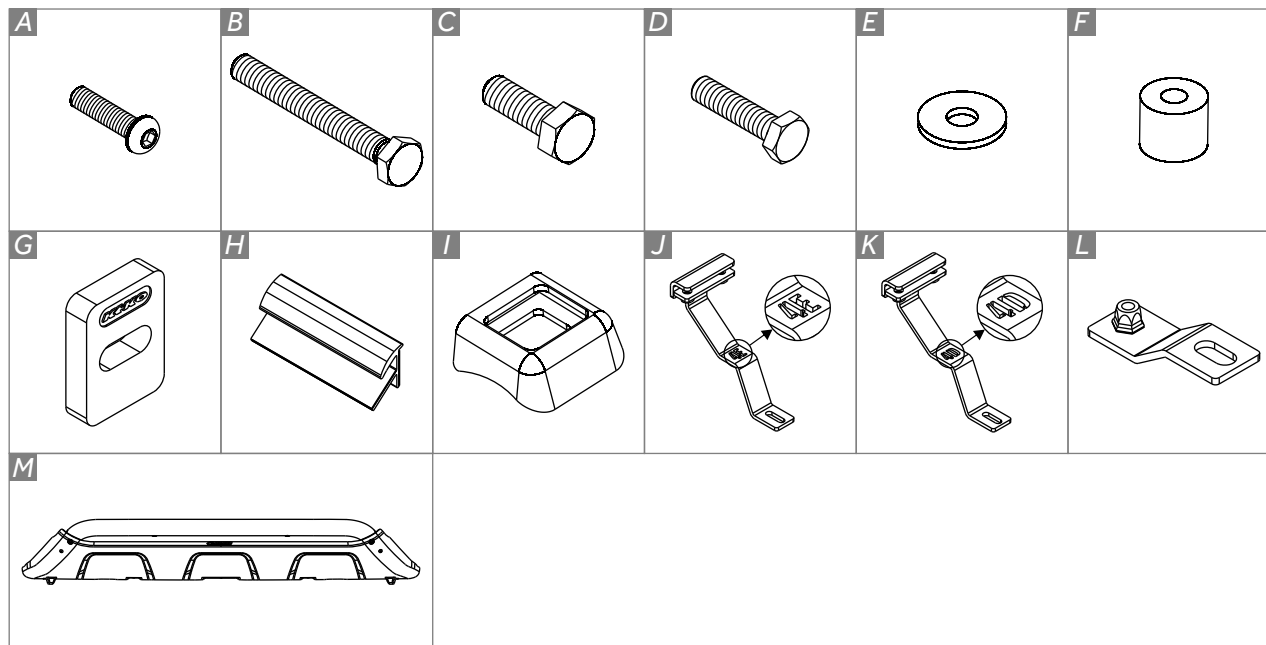

FERRAMENTAS / Tools / Herramientas

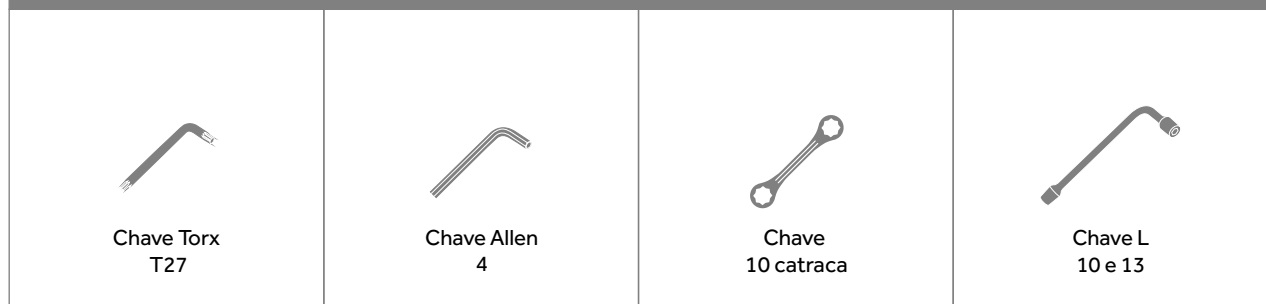

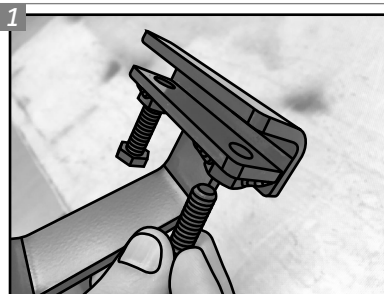

Coloque os Parafusos "C" nos Suportes Frontais "J" e "K", de acordo com a imagem acima, sem atravessar a chapa.

Place the "C" Bolts on the "J" and "K" Front Supports, according to the image above, without crossing the plate.

Coloque los Tornillos "C" en los Soportes Delanteros "J" y "K", según la imagen arriba, sin cruzar la chapa.

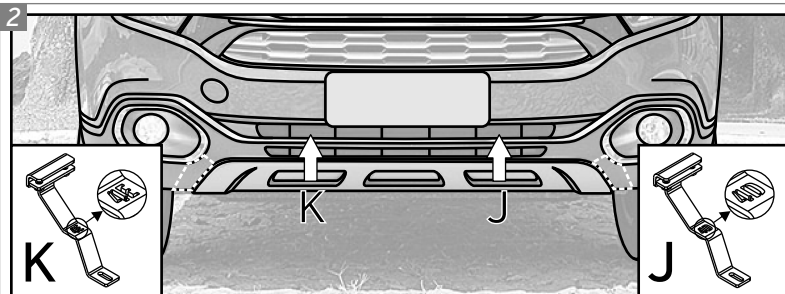

A montagem do acessório no veículo inicia com o posicionamento dos Suportes Frontais "J" e "K" (detalhe). Eles devem ser introduzidos através das aberturas da grade frontal inferior, indicadas pelas setas acima. Limpe o veículo, nas áreas de contato com o acessório (linhas pontilhadas).

The assembly of the accessory on the vehicle starts with the positioning of the "J" and "K" Front Supports (detailed). They must be introduced through the openings of the inferior frontal grille, indicated by the arrows above.

Clean the vehicle in the areas of contact with the accessory (dotted lines).

El montaje del accesorio en el vehículo comienza con el posicionamiento de los Soportes Delanteros "J" y "K" (detallado). Deben introducirse a través de las aberturas de la rejilla frontal inferior, indicadas por las flechas arriba.

Limpe el vehículo en las áreas de contacto con el accesorio (líneas punteadas).



Passé os Suportes Frontais "J" e "K", inteiramente, através da abertura superior da grade frontal inferior do veículo, para depois melhor posicioná-los.

Pass the "J" and "K" Front Supports, completely, through the upper opening of the inferior frontal grille of the vehicle, for positioning them better later.

Pase los Soportes Delanteros "J" e "K", completamente, a través de la abertura superior de la rejilla frontal inferior del vehículo, para después posicionarlos mejor.



Note que a aba inferior dos suportes deve sair pela abertura inferior da grade do veículo. Posicione os Suportes Frontais "J" e "K", de forma que a parte superior dos mesmos abrace a aba metálica interior do carro.

Note that the lower flap of the supports must exit through the lower opening of the vehicle grille. Position the "J" e "K" Front Supports, so that the top portion of them embrace the inner metal flap of the car.

Tenga en cuenta que la solapa inferior de los soportes debe salir por la abertura inferior de la rejilla del vehículo. Coloque los Soportes Delanteros "J" y "K", de modo que la parte superior de los mismos abarque la solapa metálica interna del coche.

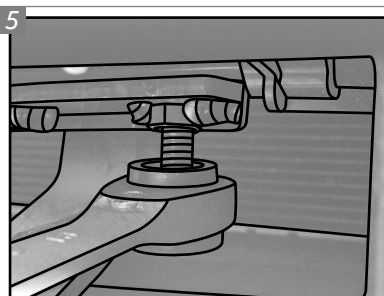

Dê um pré aperto nos Parafusos "C", apenas para assegurar que os suportes não caiam durante a montagem dos componentes restantes.

Pre-tighten the "C" Bolts, only to ensure that the supports do not fall during the assembly of the remaining components.

Preste un preapriete en los Tornillos "C", sólo para asegurar que los soportes no caigan durante el montaje de los componentes restantes.



Na porção inferior frontal do veículo, próximo ao final do parachoques, localize os 5 parafusos originais cabeça plana, remova (com uma chave torx T27) e descarte-os.

On the lower front portion of the vehicle, near the end of the bumper, locate the five original flat head bolts, remove (with a T27 torx wrench) and discard them.

En la parte frontal inferior del vehículo, cerca del final del parachoques, localice los cinco tornillos de cabeza plana originales, retire (con una llave torx T27) y deséchelos.

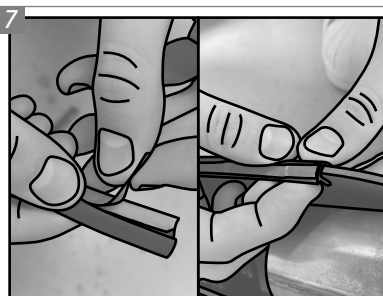

Remova o filme que cobre o adesivo inferior das Borrachas Laterais "H", onde entra em contato direto com a porção plástica do Skid Plate. Coloque as Borrachas nas bordas laterais da parte plástica.

Remove the film that covers the inferior adhesive of the "H" Side Rubbers, where it gets in direct touch with the plastic portion of the Skid Plate. Place the Rubbers on the side edges of the plastic portion.

Retire la película que cubre el adhesivo inferior de las Gomas Laterales "H", donde se pone en contacto directo con la porción de plástico del Skid Plate. Coloque las Gomas en los bordes laterales de la parte plástica.



Remova uma pequena parte do filme interno. Sua remoção completa deverá ser efetuada após o final da montagem do acessório no veículo. As Borrachas protegerão o veículo de eventuais danos, causados por trepidação do mesmo e ajudarão na adesão da peça.

Remove a small portion of the inner film. It must be completely removed after the accessory has been fitted to the vehicle. The rubbers will protect the vehicle from any damage caused by trepidation and will help in the adhesion of the piece.

Quite una pequeña porción de la película interior. Su remoción completa deberá efectuarse después del final del montaje del accesorio en el vehículo. Las Gomas protegerán el vehículo de cualquier daño causado por temblor y ayudarán a la adhesión de la pieza.



Coloque os Acabamentos Plásticos "I" na extremidade da aba inferior dos suportes, onde entram em contato com o tubo. Posicione o tubo do Conjunto Skid Plate "M" nos suportes frontais.

Place the "I" Plastic Cushions on the extremity of the inferior flap of the supports, where they come in contact with the tube. Position the tube of the "M" Skid Plate Set on the front supports.

Coloque los Acabamientos de Plástico "I" en la extremidade de la solapa de los soportes, donde entran en contacto con el tubo. Coloque el tubo del Conjunto Skid Plate "M" en los soportes delanteros.

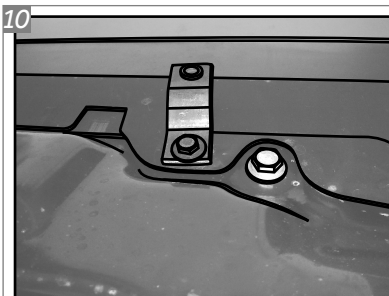

10 Com um Parafuso "D" e uma Arruela "E", fixe a Trava Central "L" na fixação central inferior da dianteira do veículo, deixando o lado com o rebite virado para frente.

With one "D" Bolt and one "E" Washer, fix the "L" Center Lock to the lower center fixation of the front of the vehicle, leaving the side with the rivet turned to its front.

Con un Tornillo "D" y una Arandela "E", fije la Traba Central "L" en la fijación central inferior delantera del vehículo, dejando el lado con el remache vuelto hacia adelante.

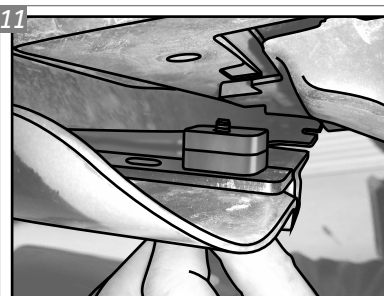

11 Para a fixação da porção inferior do Conjunto Skid Plate, utilize Parafusos "B" e Arruelas "E" (exterior da peça) e os Calços Plásticos "F" e "G" (interior da peça). Note que, os quatro Calços Plásticos "G" (dois de cada lado) são colocados nos dois parafusos das extremidades e, os Calços Plásticos "F" nos dois parafusos próximos do meio, conforme imagem detalhada. Se a realização desse passo não for possível, retire o Conjunto Skid Plate dos Suportes Dianteiros, afrouxe os parafusos que ligam os suportes laterais ao tubo (círculos pontilhados acima) e reposicione os suportes, de modo que seus furos coincidam com o veículo. Aperte os parafusos e prossiga com a instalação.

For the fixation of the lower part of the Skid Plate Set, use "B" Bolts and "E" Washers (outside the piece) and the "F" and "G" Plastic Shims (inside the piece).

Note that, the four "G" Plastic Shims (two on each side) are placed on the two extremities bolts and, the "F" Plastic Shims on the two bolts next to the middle, as the detailed image. If this step is not possible, remove the Skid Plate Set from the Front Supports, loosen the bolts that attach the side brackets to the tube (dotted circles above), and reposition the brackets, so that their holes match the vehicle. Tighten the bolts and proceed with the installation.

Para la fijación de la porción inferior del Conjunto Skid Plate, utilice Tornillos "B" y Arandelas "E" (exterior de la pieza) y los Calces de Plásticos "F" y "G" (interior de la pieza).

Tenga en cuenta que, los cuatro Calces de Plástico "G" (dos en cada lado) se colocan en los dos tornillos de las extremidades y, los Calces de Plástico "F" en los dos tornillos cerca del medio, como la imagen detallada. Si la realización de este paso no es posible, retire el Conjunto Skid Plate de los Soportes Delanteros, afloje los tornillos que conectan los soportes laterales al tubo (círculos punteados arriba) y reposicione los soportes, de modo que sus agujeros coincidan con el vehículo. Apriete los tornillos y continúe con la instalación.

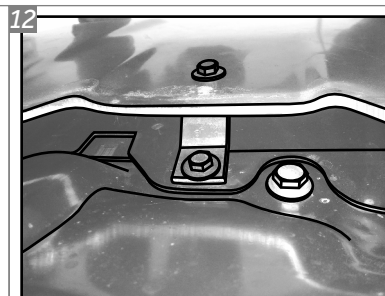
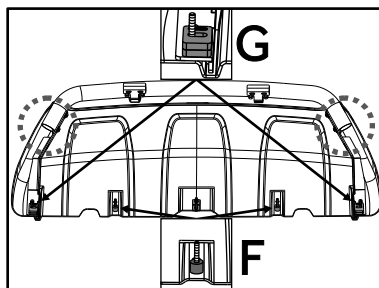

12 Com um Parafuso "D" e uma Arruela "E", fixe o Skid Plate à Trava Central.

With a "D" Bolt and an "E" Washer, fix the Skid Plate to the Central Lock.

Con un Tornillo "D" y una Arandela "E", fije el Skid Plate a la Traba Central.

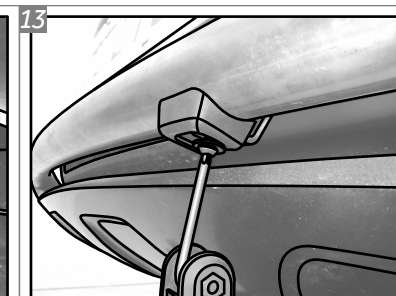

13 Fixe a aba dos Suportes ao tubo, com Parafusos "A" e Arruelas "E". Remova o restante dos filmes das Borrachas Laterais "H" e pressione o Skid Plate contra o veículo, para que o adesivo das borrachas adira ao mesmo. Dê aperto final em todas fixações.

Fix the flap of the Supports to the tube, with "A" Bolts and "E" Washers. Remove the rest of the films from the "H" Side Rubbers and press the Skid Plate against the vehicle so that the rubber stickers adheres to it. Give final grip to all fixations.

Fije la solapa de los Soportes al tubo, con Tornillos "A" y Arandelas "E". Quite el resto de las películas de las Gomas Laterales "H" presione el Skid Plate contra el vehículo, para que el adhesivo de las gomas se adhiera al mismo. Dé apriete final a todas las fijaciones.

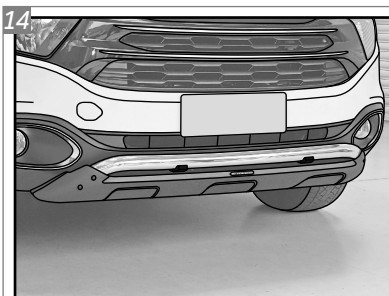

14 Após a realização de todos os passos anteriores, seu acessório estará como na imagem acima.

After following all the previous steps, your accessory will be as in the image above.

Después de seguir todos los pasos anteriores, su accesorio será como en la imagen de arriba.

GARANTIA / Warranty / Garantía

Keko Acessórios S.A. concede ao comprador original dos produtos Keko garantia de três anos a partir da data da compra original por defeito de fabricação em matéria-prima, mão-de-obra ou acabamento, em serviço ou uso normal, sendo devidamente comprovados. Excluem a garantia danos ocasionados por colisões, uso indevido do produto como sobrecarga, limpeza incorreta, instalação inadequada, alteração da concepção original do produto ou nº de série (disponível no produto e na embalagem) de fabricação removido.

Conservação, limpeza e durabilidade: para limpeza utilizar somente água, sabão neutro, esponja ou flanela. Para conservação de produtos com acabamento cromo utilizar periodicamente cera automotiva. Nunca utilizar produtos químicos ou abrasivos, dado que seus componentes riscam o acabamento e expõe à corrosão os produtos com acabamento em cromo e danificam os produtos em plástico.

Solicitação da garantia: solicitar à loja em que foi efetuada a compra a avaliação do problema. Em caso de reclamação precedente, a peça será substituída sem ônus ao proprietário. O conserto ou substituição das partes do equipamento não ocasionará prolongamento do prazo de garantia estabelecido para o mesmo.

Termo de responsabilidade dos produtos Keko: a Keko não assume qualquer responsabilidade em virtude de ocorrências de qualquer natureza, decorrentes da má utilização/instalação dos seus produtos. Após a utilização do produto/embalagem recomendamos a correta destinação para cada tipo de material conforme lei vigente.

Os produtos Keko são comercializados como acessórios meramente decorativos e não devem ser considerados como medida de proteção para o veículo ou passageiros em casos de colisão ou capotagem.

Keko Acessórios S.A. warrants to the original purchaser of Keko's products, for the period of three years, from the date of the purchase, that the product is free from defects in raw material, workmanship or finishing and it is Keko's obligation, under this warranty, to repair or replace, at Keko's election, any part or parts of the product which prove to be defective. This warranty shall not apply to any product which has suffered damage from collision, mishandling, misuse, incorrect cleaning, and incorrect installation or to any product that has been altered from its original conception or had its serial number (available in the product and packaging) removed.

***Maintenance, cleaning and durability:** for cleaning use only water, neutral soap and sponge or flannel. Periodically use automotive wax to conserve the chrome-plated parts. Never use chemicals or abrasive products not to scratch and expose the product to corrosion.*

***Warranty Claim:** request the shop where the accessory was purchased to evaluate the defect. If proved to be Keko's liability, the part will be repaired or replaced without charge. The repair or replacement of the parts will not result in extension of the warranty term provided.*

***Keko's Liability Term:** Keko does not assume any responsibility for the mishandling or wrong installation of its products. After using the product/packaging we recommend the appropriate destination for each type of material according applicable law.*

Keko's products are merely decorative and do not guarantee the safety of the occupant or vehicle in case of a rollover or other vehicle accident.

Keko Accesorios S.A. le concede al comprador original de los productos Keko garantía de tres años a partir de la fecha de compra original por defecto de fabricación en la materia prima, mano de obra o terminación, en servicio o durante el uso normal, siempre que debidamente comprobados. Se excluyen de la garantía los daños ocasionados por colisión, uso indebido del producto como exceso de carga, limpieza incorrecta, instalación inadecuada, alteración de la concepción original del producto o cuando se haya retirado el número de serie (disponible en el producto y en el empaque) de fabricación.

***Conservación, limpieza y durabilidad:** para limpieza, utilizar solamente agua, jabón neutro, esponja o flanela. Para la conservación de productos con terminación cromo, utilizar periódicamente cera para automóviles. Nunca utilizar productos químicos o abrasivos, dado que sus componentes arañan la terminación y exponen los productos con terminación de cromo a la corrosión, perjudicando los productos de plástico.*

***Solicitud de la garantía:** solicitar la evaluación del problema en el establecimiento donde se efectuó la compra. En caso de reclamación precedente, se cambiará la pieza sin cargo para el propietario. La reparación o cambio de las partes del equipo no representa prolongación de su plazo de garantía original.*

***Término de responsabilidad de los productos Keko:** Keko no asume ninguna responsabilidad en virtud de cualquier tipo de avería que resulte de mala utilización/instalación de sus productos. Después de la utilización del producto/empaque recomendamos el destino apropiado para cada tipo de material, según la legislación aplicable.*

Los productos Keko se comercializan como accesorios meramente decorativos y no se deben considerar como medida de protección del vehículo o de sus pasajeros en caso de colisión o volcamiento.